



TECCO®

INNOVATING SAFETY

PRESENTA

Serie K4

Sistema di distribuzione ed intercettazione
acqua sanitaria



Serie contatori gas con presa di pressione

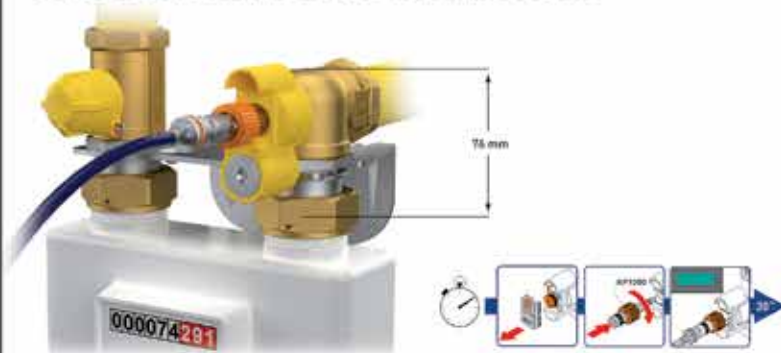

Serie K2.1

Valvole di intercettazione per impianti sottotraccia



ULTRA

Rubinetto da incasso Top Entry



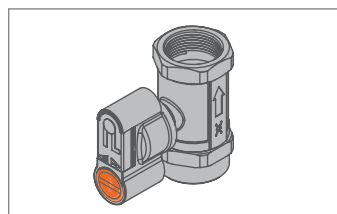

VALVOLE CON PRESA DI PRESSIONE PER GAS						
CODICE	CONF.	DESCRIZIONE	DN	MISURA	CODICE FORNITORE	PREZZO €
0444014•	1	Valvola diritta G2 femmina con presa di pressione PUNTO ARANCIO e KEY CLICK	20	F 3/4" x F 3/4"	G243010000	83,20
0444015•	1		25	F 1" x F 1"	G243010100	84,40
0497795•	1	Valvola a 90° DESTRA G2 femmina con presa di pressione PUNTO ARANCIO e KEY CLICK	25	F 1" x F 1"	G243110100	96,00
0264608	1	Valvola a 90° G2 femmina con presa di pressione PUNTO ARANCIO e KEY CLICK	25	F 3/4" x F 3/4" F 1" x F 1"	G243110300	85,40
0571307•	1				G243110200	83,10
0447724□	1	Valvola diritta G2 femmina con dado girevole per contatori, con presa di pressione PUNTO ARANCIO e KEY CLICK	20	F 1" 1/4 x F 3/4"	G2430B0100	100,10
0447725•	1		25	F 1" 1/4 x F 1"	G2430B0200	101,30
0515076□	1		20	F 1" x F 3/4"	G2430B0300	100,10
0515077□	1		25	F 1" x F 1"	G2430B0400	101,30
0494056•	1	Valvola 90° DESTRA G2 femmina con dado girevole per contatori, con presa di pressione PUNTO ARANCIO e KEY CLICK	25	F 1" 1/4 x F 1"	G2431B0200	112,90
0499669•	1		25	F 1" x F 1"	G2431B0400	112,90
0604122•	1	Valvola 90° G2 femmina con dado girevole per contatori, con presa di pressione PUNTO ARANCIO e KEY CLICK	25	F 1" 1/4 x F 1"	G2431B0300	103,10
0604128□	1		25	F 1" x F 1"	G2431B0500	113,00
0010500•	1	Keyclick - Blocchetto serratura + Chiave			KA00KC0001	43,67
0444149•	5	Kit presa di pressione PUNTO ARANCIO + innesto rapido filettato F1/4"	50	1/4"	KP1000	38,05

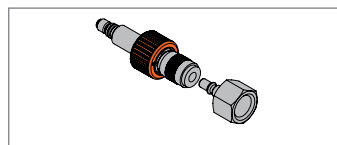
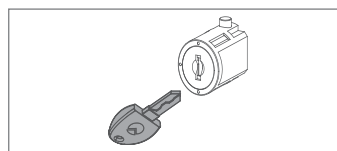
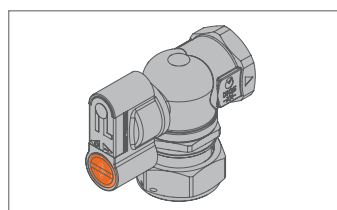
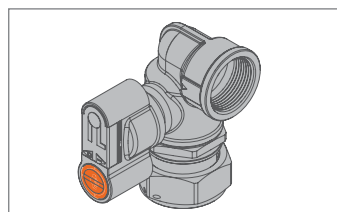
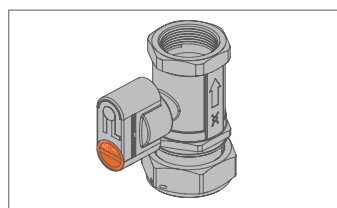
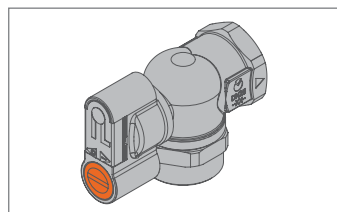
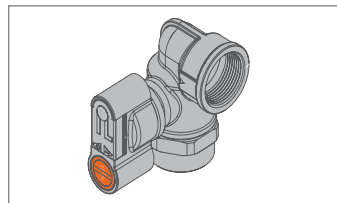

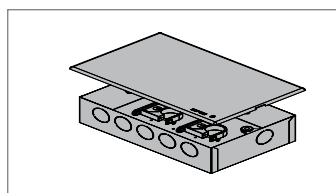

COLLETTORI DI DISTRIBUZIONE PER GAS

CODICE	CONF.	DESCRIZIONE	DN	MISURA	CODICE FORNITORE	PREZZO €
0119373•	1	K2.2 - Collettore distribuzione multi-intercettazione 2 vie, connessione a tenuta conica	20	TC 1" - 3/4"	K202CC10100	194,20
0148240•	1	K2.3 - Collettore distribuzione 2 vie mono-intercettazione, connessione a tenuta conica	20	TC 1" - 3/4"	K203CC10100	167,40
0148242□	1	K2.3 - Collettore distribuzione 2 vie mono-intercettazione, SOLO CORPO, connessione a tenuta conica, sprovvisto di di cassetta e supporti, compatibile con scatola metallica SK00001011	20	TC 1" - 3/4"	K203CC19900	106,10
0148243•	1	K2.4 - Collettore distribuzione 3 vie mono-intercettazione, connessione a tenuta conica	20	TC 1" - 3/4"	K204DC10100	198,50
0148244□	1	K2.4 - Collettore distribuzione 3 vie mono-intercettazione, SOLO CORPO, connessione a tenuta conica, sprovvisto di di cassetta e supporti, compatibile con scatola metallica SK00001011	20	TC 1" - 3/4"	K204DC19900	125,30
CODICE	CONF.	DESCRIZIONE		MISURA mm	CODICE FORNITORE	PREZZO €
0353624•	1	Scatola metallica ispezionabile per collettori serie K per impianti sottotraccia - scatola metallica - coperchio regolabile in altezza		300 x 190 x 80	SK00001011	134,00
CODICE	CONF.	DESCRIZIONE	COLORE	MISURA mm	CODICE FORNITORE	PREZZO €
0014699•	1	Placca di copertura K2.2/K2.3	bianco	196 x 120	K7PL0001	39,21
0014700	1		silver	196 x 120	K7PL0002	64,60
0014701□	1		nero	196 x 120	K7PL0003	71,20
0148262•	1	Placca di copertura K2.4	bianco	230 x 140	KPLD0101600	46,98
0148263□	1		silver	230 x 140	KPLD0101800	66,90
0554856	1	Chiave manutenzione K2 SW30-38			KOCH001	34,41
0014743□	1	K2 Maniglia di comando			K7MN0001	10,09
0014742	1	K2 Kit regolazione placca C01			KRPL0003	7,44
VALVOLE DI INTERCETTAZIONE GAS E ACCESSORI						
CODICE	CONF.	DESCRIZIONE	DN	MISURA	CODICE FORNITORE	PREZZO €
0010503•	1	K2.0 - Valvola intercettazione DIRITTA	15	TC 3/4"	K200BC10100	79,90
0010502□	1	Connessione tenuta conica (TC) o filettata femmina (F)	15	F 1/2"	K200B110100	82,60
0119372•	1	K2.1 - Valvola di intercettazione connessione a "U", connessione tenuta conica	15	TC 3/4"	K201BC10100	91,20



VALVOLE DI INTERCETTAZIONE GAS E ACCESSORI						
CODICE	CONF.	DESCRIZIONE	COLORE	MISURA mm	CODICE FORNITORE	PREZZO €
0119374•	1	Placca di copertura K2.0/K2.1	bianco	135x90	KPLB0101600	22,17
0119378•	1		cromo	135x90	KPLB0101M00	29,45
0119376□	1		silver	135x90	KPLB0101800	39,37
0119377•	1		nero	135x90	KPLB0101A00	40,69



CODICE	CONF.	DESCRIZIONE	DN	MISURA	CODICE FORNITORE	PREZZO €
0014751•	1	RK Raccordo incasso gas - Raccordo a gomito Femmina da 1/2" con connessione a tenuta conica 3/4", completa di scatola sandwich ispezionabile a tenuta stagna con aerazione verso l'ambiente e attacchi guaina a tenuta. Corpo in ottone. Staffe e copertura di protezione incluse. Completa di placca di copertura per l'eventuale intervento di manutenzione.	15	TC3/4" - F1/2"	RK13KC0100	49,13



0014738	1	K164 Valvola incasso gas - Valvola a sfera conforme alla norma DIN EN 331 con entrata e uscita laterali, connessione con tenuta conica 3/4", completa di scatola sandwich ispezionabile a tenuta stagna con aerazione verso l'ambiente e attacchi guaina a tenuta. Corpo in ottone. Staffe e copertura di protezione incluse. Chiusura ed apertura tramite azionamento della leva. Completa di placca di copertura per l'eventuale intervento di manutenzione.	15	TC3/4"	K113KC0100	85,70
0444124□	1		15	Rp1/2"	K113KF0100	90,50

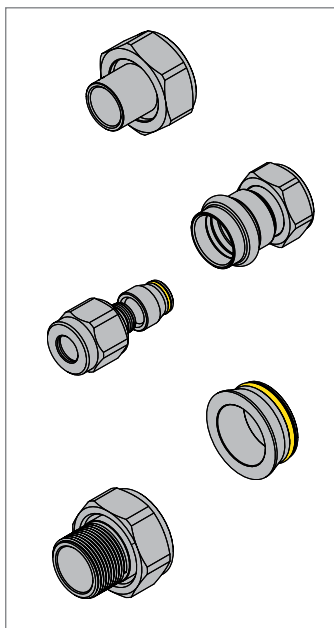

CODICE	CONF.	DESCRIZIONE	Ø mm	MISURA	CODICE FORNITORE	PREZZO €	
0605925□	1	Raccordo gas K2 a saldare	12	TC3/4"	K2CS1201	10,09	
0605926•	1		14	TC3/4"	K2CS1401	10,09	
0014724□	1		15	TC3/4"	K2CS1501	11,91	
0605924•	1		16	TC3/4"	K2CS1601	10,76	
0605927•	1		18	TC3/4"	K2CS1801	11,09	
0605928•	1		22	TC3/4"	K2CS2201	12,24	
0014722•	1		22	TC1"	K0CS2202	25,31	
0014723	1		28	TC1"	K0CS2802	34,91	
0614010•	1		Raccordo gas K2 a pressare UNIPRESS	15	TC3/4"	K2CP1501	16,88
0614011•	1			18	TC3/4"	K2CP1801	17,37
0614012□	1	22		TC3/4"	K2CP2201	21,34	
0014720•	1	22		TC1"	K0CP2202	29,78	
0014721□	1	28	TC1"	K0CP2802	34,41		
0014749	1	Raccordo gas K2 a stringere	14	TC3/4"	K0CR1401	12,58	
0014750□	1		16	TC3/4"	K0CR1601	14,56	
0010501	1		18	TC3/4"	K0CR1801	16,71	
0014683•	1	Adattatore gas TP + guarnizione		TC3/4"	AP004001	4,63	
0014717•	1			TC1"	AP005001	6,29	
0014718•	1	Raccordo gas K2		TC3/4" - M1/2"	K0CF1201	11,75	
0014719•	1	Raccordo Filettato "TC"		TC12" - M3/4"	K0CF3401	20,51	



COLLETTORI DI DISTRIBUZIONE PER ACQUA							
CODICE	CONF.	DESCRIZIONE	DN	MISURA	USCITE	CODICE FORNITORE	PREZZO €
0080936•	1	K4.3 - Collettore multi-intercettazione per impianti sanitari, con staffe di fissaggio e protezione cantiere. Non comprende: sportello di copertura e raccordi Fastec	10	F13	4+5	K403DF10100	336,00
0264615•	1		10	F13	3+4	K403DF10200	306,00
0031901•	1	K4.3 E03 - Collettore multi-intercettazione per impianti sanitari, con staffe di fissaggio e protezione cantiere. Non comprende: sportello di copertura e raccordi Fastec	10	F13	5+6	K403EF10100	381,00
0042203	5		10	F13	4+5	K403EF10300	336,00
0353615•	1	K4.2 - Collettore mono intercettazione per impianti sanitari, con staffe di fissaggio e protezione cantiere. Non comprende: sportello di copertura e raccordi Fastec	10	F13	4+5	K402BF10100	256,00



VALVOLE INCASSO ACQUA E ACCESSORI							
CODICE	CONF.	DESCRIZIONE	DN	MISURA	CODICE FORNITORE	PREZZO €	
0148246•	1	K4.0 - Kit valvole di intercettazione per impianti sanitari connessioni filettate, EUROCONO (EK), o FASTEC (F)	15	EK 3/4"	K400BE10100	107,10	
0148247•	1		15	F13	K400BF10100	115,30	
0148245•	1		15	1/2"	K400B110100	108,20	
0264612	1		20	F14	K400BF30100	152,60	
0264611□	1		20	3/4"	K400B110200	140,60	
0081556□	1	K4 - Adattatore acqua eurocono tenuta piana EK-TP			AP004003	3,14	
0148251•	1	K4.1 - Valvola di intercettazione per impianti sanitari, connessioni EUROCONO (EK) o FASTEC (F)	15	EK 3/4"	K401BE10100	89,00	
0148252•	1		15	F13	K401BF10100	92,00	
0264614	1		20	F14	K401BF30100	125,30	
0081556□	1	K4 - Adattatore acqua eurocono tenuta piana EK-TP			AP004003	3,14	
0419336•	1	4CC E-READY CON CONTATORE ACQUA	15	F13	K4CCDF10100	287,00	
0419337□	1	4CC E-READY SENZA CONTATORE ACQUA	15	F13	K4CCDF10200	207,00	
0292433	1	Valvola di intercettazione da incasso remotizzabile	15	F13F	K401BF10300	81,90	
0292434	1		20	F14F	K401BF30200	111,90	

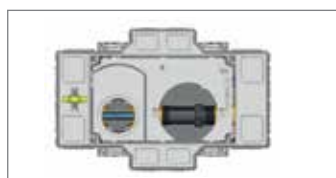
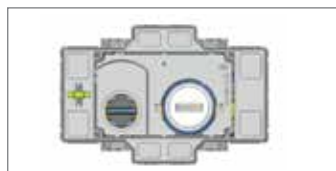



VALVOLE INCASSO ACQUA E ACCESSORI						
CODICE	CONF.	DESCRIZIONE	DN	MISURA	CODICE FORNITORE	PREZZO €
0292436	1	Valvola di intercettazione remotizzabile	15	F13F	T4P3271100	48,63
0292438	1		20	F14F	T4P4271100	68,50
0292435	1		15	1/2"	T4P3211100	47,31
0292437	1		20	3/4"	T4P4211100	62,70



0292418	1	Motore 230V MICRO 20" SPST (sanitario)		95 x 59	E1045100	242,00
0292419	1	Motore 24V MICRO 20" SPST (sanitario)		95 x 59	E1046100	242,00
0292416	1	Motore 230V MICRO 20" SPST (riscaldamento)		95 x 59	E1042100	242,00
0292417	1	Motore 24V MICRO 20" SPST (riscaldamento)		95 x 59	E1044100	242,00



0021283•	1	ULTRA - Rubinetto top entry da incasso, non serve prolunga, installazione più facile con il canotto che si taglia a misura versione DIRITTA	15	1/2"	U4P3911100	45,00
0021287□	1		15	F13	U4P3971100	49,79
0021284□	1		20	3/4"	U4P4911100	55,50
0021288	1		20	F14	U4P4971100	64,60
0021289□	1	ULTRA - Rubinetto top entry da incasso, non serve prolunga, installazione più facile con il canotto che si taglia a misura versione ad "U"	15	F13	U4P3972100	67,40



CODICE	CONF.	DESCRIZIONE	COLORE	MISURA mm	CODICE FORNITORE	PREZZO €
0021290□	1	ULTRA KIT - Comando interno a filomuro	bianco	Ø75	UPLU0301600	10,26
0021291□	1		cromo	Ø75	UPLU0301M00	14,06
0021292□	1		nero	Ø75	UPLU0301A00	23,82
0021293	1		silver	Ø75	UPLU0301800	23,82
0021294□	1	ULTRA KIT - Comando esterno a filomuro	bianco	Ø75	UPLU0302600	12,91
0021295□	1		cromo	Ø75	UPLU0302M00	20,68
0021296□	1		nero	Ø75	UPLU0302A00	32,42
0021297□	1		silver	Ø75	UPLU0302800	32,42

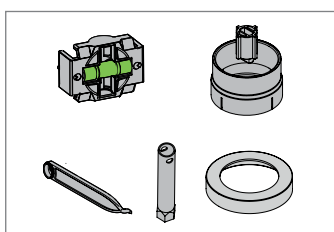

CODICE	CONF.	DESCRIZIONE	CODICE FORNITORE	PREZZO €
0021299□	1	Kit unione valvole con livella	KA00U40004	11,58
0264498□	1	ULTRA Kit utensili per manutenzione	KAI4990000	27,79

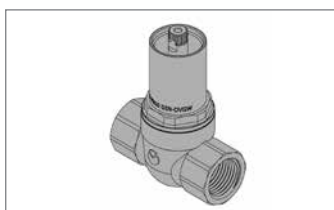

CODICE	CONF.	DESCRIZIONE	DN	MISURA	CODICE FORNITORE	PREZZO €
0613996•	1	164 TOP ENTRY FILETTATA - Rubinetto di intercettazione con chiusura rapida a 90°, versione GREEN con sfera antibloccaggio	15	F1/2" x F1/2"	I4T3911100	37,72
0613999•	1		20	F3/4" x F3/4"	I4T4911100	49,79
0614000□	1		25	F1" x F1"	I4T5911100	93,80

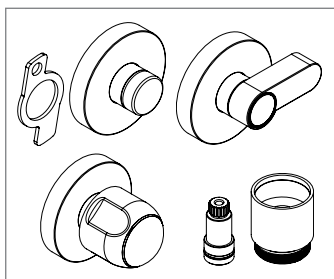

CODICE	CONF.	DESCRIZIONE	COLORE	CODICE FORNITORE	PREZZO €
0444137•	1	164 KIT Rosone + Tappo filettato + chiave di manovra	cromo	KAI4010000	7,44
0444139•	1	164 KIT Rosone + Leva di comando	cromo	KAI4020000	20,51
0444141•	1	164 KIT Rosone + Maniglia di comando	cromo	KAI4030000	17,21
0444113•	1	KIT Prolunga 23mm componibile		I4095000	14,56



VALVOLE INCASSO ACQUA E ACCESSORI						
CODICE	CONF.	DESCRIZIONE	COLORE	MISURA mm	CODICE FORNITORE	PREZZO €
0148257•	1	Placca di copertura K4.0 / K4.1 / K4.2	bianco	135x90	KPLB0301600	22,50
0148261•	1		cromo	135x90	KPLB0301M00	29,45
0148259□	1		silver	135x90	KPLB0301800	40,20
0148260□	1		nero	135x90	KPLB0301A00	39,04
0353611□	1	Maniglia di comando			KA00K40001	7,28
0148264	1	Kit prolunga componibile 23 mm			KPR0001	25,15
0080935•	1	Placca di copertutra K4.3	bianco	230 x 140	KPLD0301600	43,01
0353619	1		silver	230 x 140	KPLD0301800	66,20
0353620	1		nero	230 x 140	KPLD0301A00	67,90
0264616	1		cromo lucido	230 x 140	KPLD0301M00	91,00
0031902•	1	Placca di copertutra K4.3 E03	bianco	290 x 185	KPLE0301600	54,60
0031904	1		silver	290 x 185	KPLE0301800	67,90
0031905	1		nero	290 x 185	KPLE0301A00	81,10
0031903	1		cromo lucido	290 x 185	KPLE0301M00	96,00
CODICE	CONF.	DESCRIZIONE		MISURA	CODICE FORNITORE	PREZZO €
0080932•	1	K4 Raccordo TWIN FASTEC		F13	KA00F10001	25,64
0021728□	1	K4 Raccordo TWIN a "T" FASTEC		F13	KA00F10002	25,64
0080933•	20	K4 Tappo FASTEC		F13	KA00K00002	4,14
0080934	10	K4 Raccordo FASTEC-MASCHIO		F13 x M1/2"	KA00K00003	9,43
0353618□	10	K4 Raccordo FASTEC - EUROCONO D1 F13M - D2 3/4 EK		F13 x EK 3/4"	KA00K00004	9,43
CODICE	CONF.	DESCRIZIONE	DN	MISURA	CODICE FORNITORE	PREZZO €
0035505	5	Valvola T - SX - T4 DN10 TEE F13 F/F/M SX (1)	10	F13	T4P12C2100	40,20
0657529	10	Valvole BOOST KV 5,8 - T4 TEE F F/M (2)	15	F13	T4P32C2100	53,00
0292427•	1	Raccordo 90° M/F (3)		F13	RF12210100	13,24
CODICE	CONF.	DESCRIZIONE		MISURA	CODICE FORNITORE	PREZZO €
0080902•	10	Raccordo FASTEC per tubo multistrato Tiemme		16 x 2 F13	1651039	11,91
0080903•	10			20 x 2 F13	1651040	12,58
0080895	5			26 x 3 F13	1651041	13,40
0080884•	1	Raccordo FASTEC per tubo multistrato Mixal/Pexal compatibile		16 x 2 F13	RF13M16101VA	10,09
0264511	10			16 x 2,25 F13	RF13M16102VA	10,59
0080885•	1			20 x 2 F13	RF13M20101VA	10,76
0264512	10			20 x 2,5 F13	RF13M20102VA	11,25
0080886	1			26 x 3 F13	RF13M26101VA	12,91
0080924•	5	Raccordo FASTEC per tubo multistrato Ivar		16 x 2,0	511115MP	11,75
0080925□	5			16 x 2,25	511116MP	11,75
0080926•	5			20 x 2,0	511118MP	12,58
0080927	5			20 x 2,5	511120MP	12,58
0080928□	5			26 x 3,0	511122MP	14,73

